

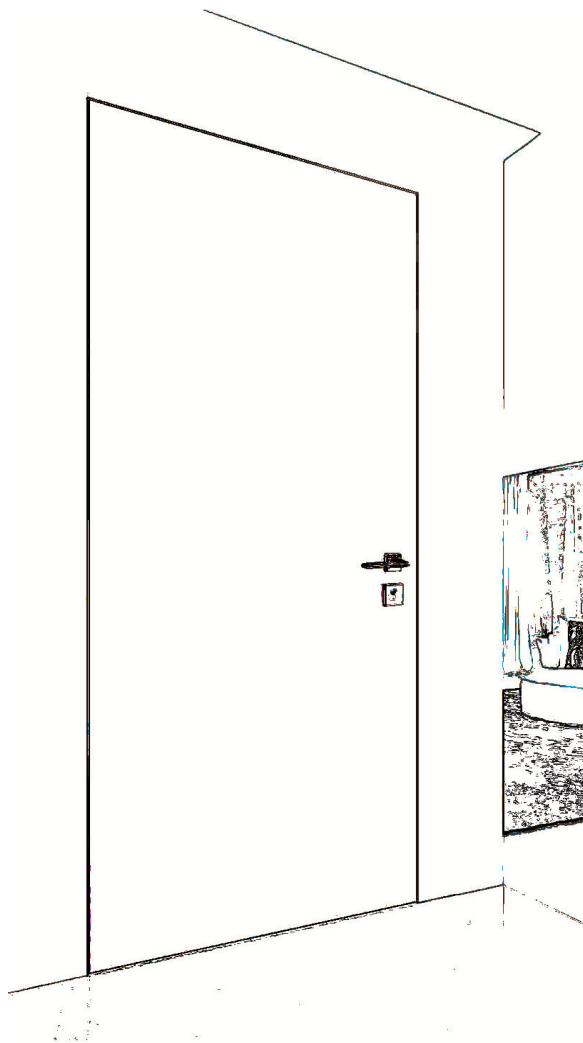

PORTE DI PREGIO
Istruzioni di posa per mod.
IMMENZA RASOMURO

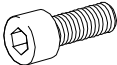

Accessori in dotazione con il Pretelaio

Disegno	Descrizione
	Vite TCEI M8 (fissaggio zanche)
	Dado flangiato zigrinato M8 (fissaggio zanche)
	Zanca - zincata

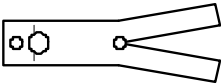
Sistemi di fissaggio:

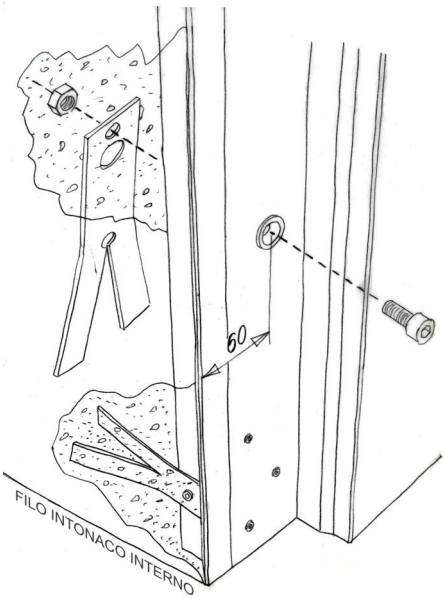
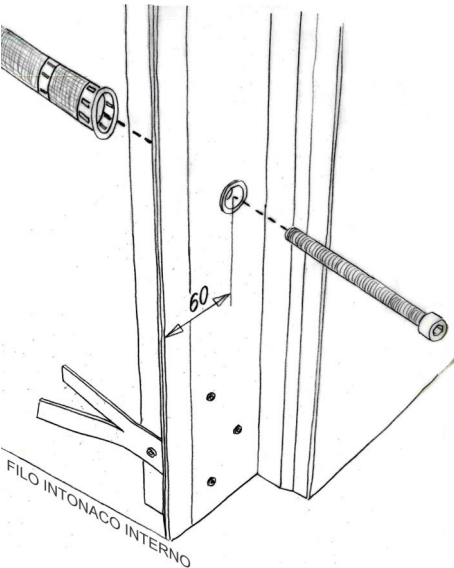
Fissaggio con zanche a murare	Fissaggio con tasselli
	

Posa del Pretelaio

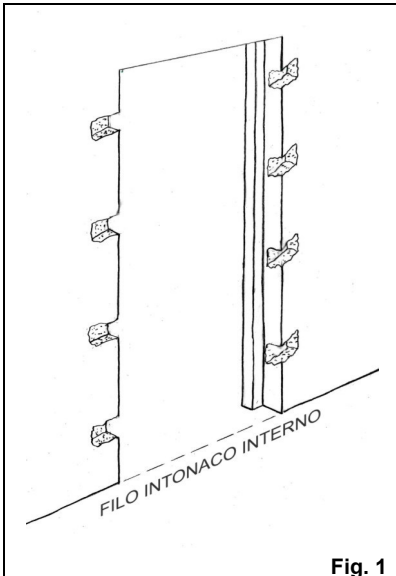

Fig. 1

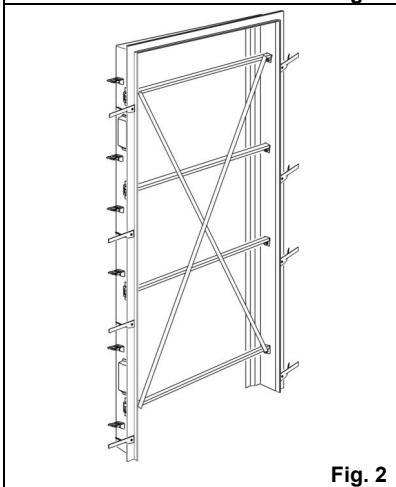

Fig. 2

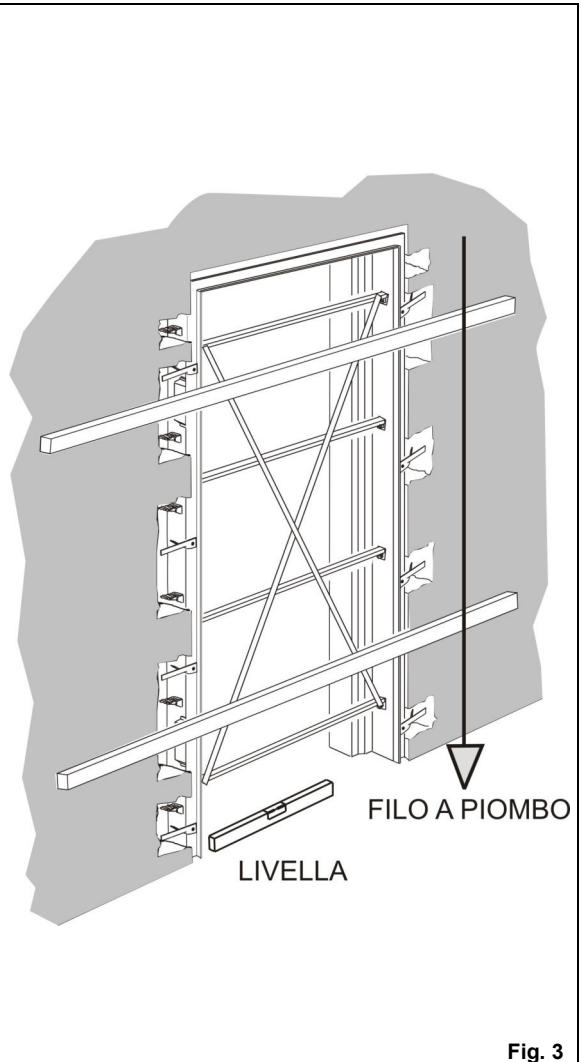
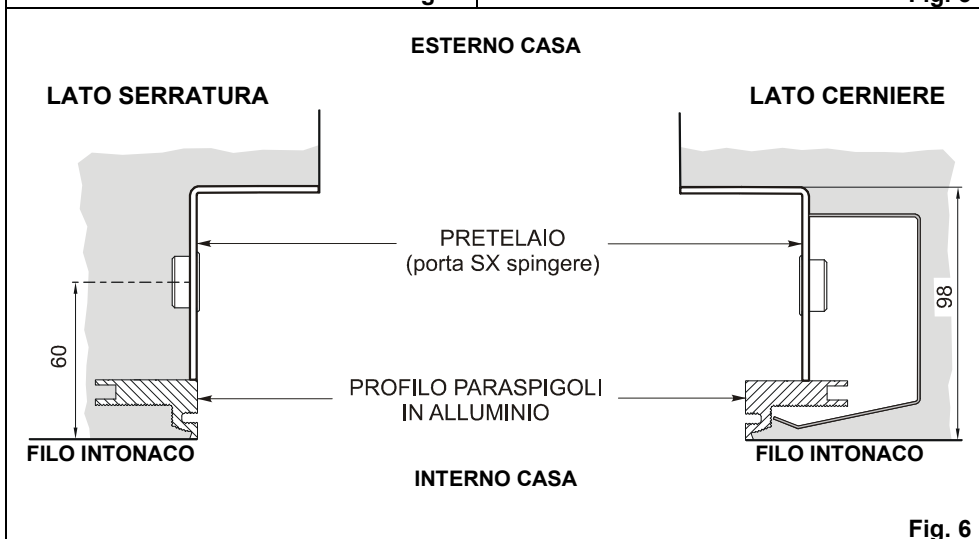
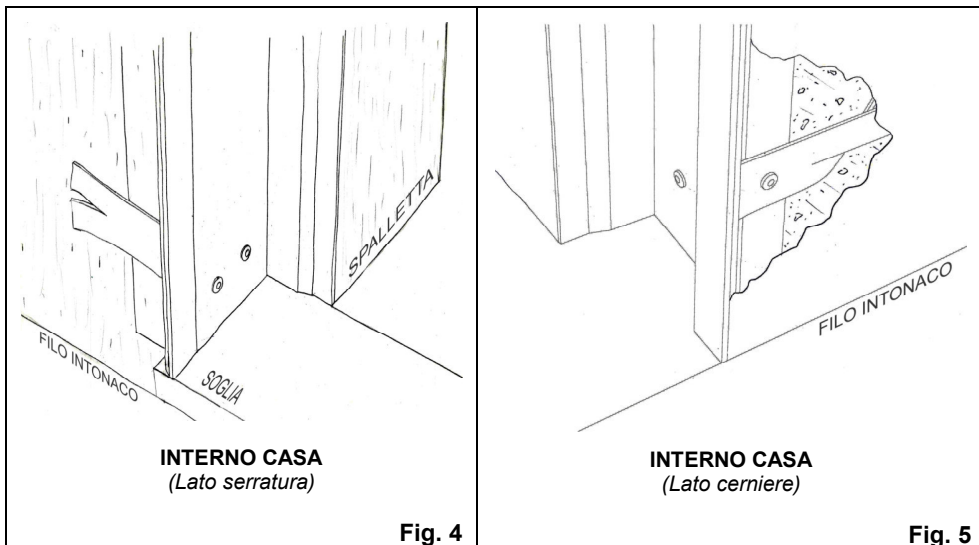

Fig. 3

Fig. 1 Esempio di scalpellatura del vano murario. Ricavare le nicchie che devono alloggiare le murature e le scatole per le cerniere.

Fig. 2 Controllare la planarità, lo squadro del Pretelaio (Controtelaio), la misura e la mano d'apertura. Sincerarsi che non sia in alcun punto deformato o modificato, quindi avvitarle le zanche con le viti e i dadi in dotazione e sollevarle.

Fig. 3 Il Pretelaio va alloggiato all'interno delle cave ricavate nel muro e murato a filo interno casa (vedi sez. Fig 6) facendo attenzione che sia perfettamente a filo-piombo e livella.









AVVERTENZA:

Un Pretelaio murato non correttamente non è adeguato all'alloggiamento del Telaio della Porta e nonostante tutte le registrazioni presenti sulla porta stessa, potrebbe essere necessario smurarlo e rimurarlo nuovamente.

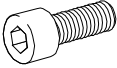
Il Pretelaio per IMMENZA RASOMURO deve essere murato in modo perfetto – condizione tassativa per la posa della porta.

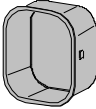
Fig.6 - Rappresentazione di un Pretelaio per porta con apertura Sinistra a spingere.

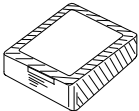
Accessori in dotazione con la porta

Disegno	Descrizione
	Vite TCEI M8 - testa ribassata per il fissaggio del telaio al pretelesiaio
	Rondella dentellata Ø8/22 - brunita
	Tappo di chiusura fori deviatori
	Tappo cieco di chiusura fori
	Vite autoforante TC Ø3,9x13 - taglio a croce per il fissaggio dello scontro dopo la regolazione dell'anta e dello scrocco della serratura
	Scatola contenente la manigliera, le chiavi e gli accessori richiesti per la porta
	WINBAG – Cuscinetto pneumatico per sollevare la porta e allineare le cerniere (fornibile a richiesta)

Operazioni preliminari

Controllare che la porta ed il Telaio siano conformi per dimensioni, mano d'apertura e rivestimenti a quanto ordinato e che sia completa di accessori.

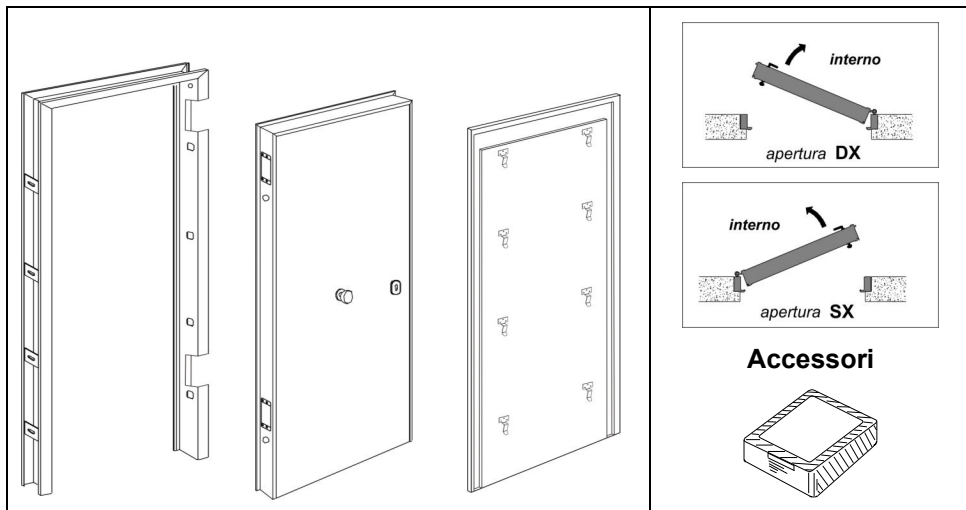

Il pannello di rivestimento lato interno porta viene imballato e spedito separatamente dalla struttura della porta per facilitare la posa della stessa.

Il pannello dovrà essere applicato dopo aver ultimato la posa dell'anta per permettere un adeguato allineamento del rivestimento al filo intonaco interno.

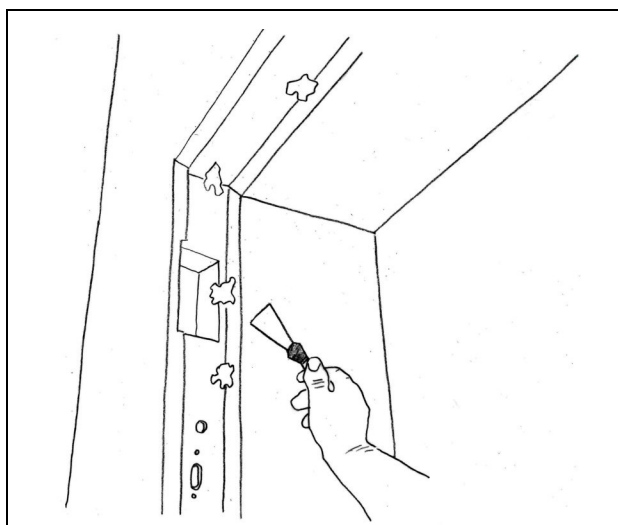

Pulire accuratamente le pareti del Pretelaio (Controtelaio) da eventuali residui di malta cementizia o gesso.

Verificare che le scatole che alloggianno le cerniere non siano schiacciate o modificate perché eventuali deformazioni potrebbero precludere l'ingresso della cerniera, mettendo quindi a rischio il buon funzionamento della porta.

Posa e Registrazione del Telaio

Inserire il telaio (Stipite) nel Pretelaio in modo obliquo infilando prima il montante lato cerniere **1** e successivamente il montante lato serratura **2** come mostrato nella figura sottostante.

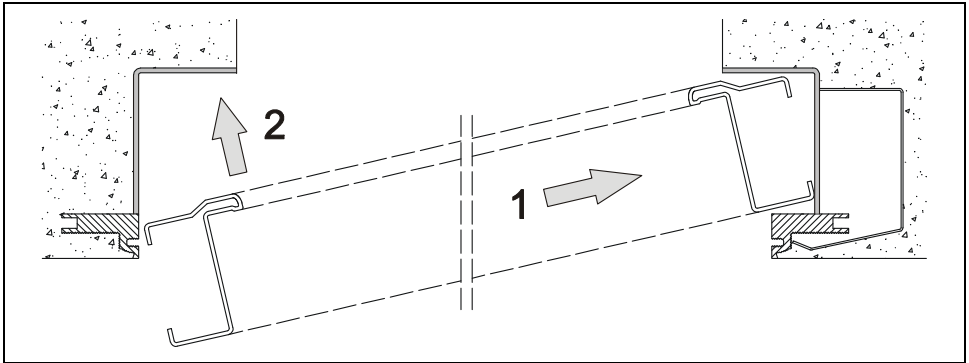

Una volta inserito il telaio nel Pretelaio avvitare le viti M8 del montante lato cerniere senza bloccarle e successivamente inserire le viti del montante lato serratura.

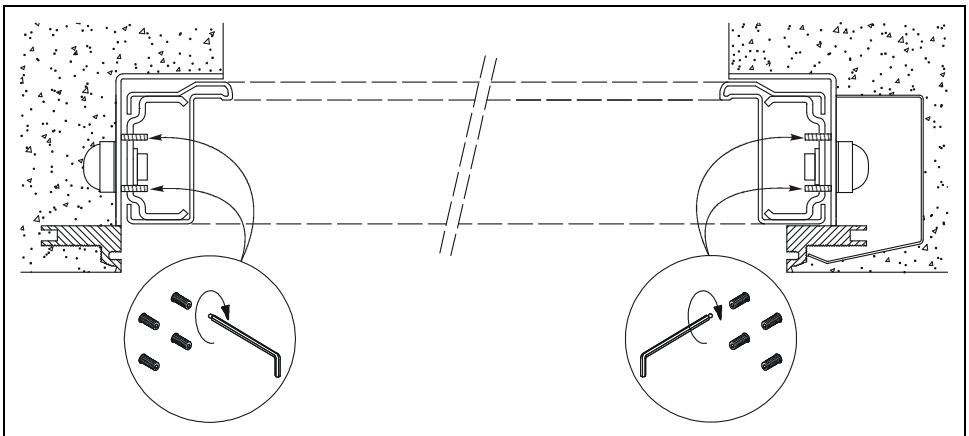

Dal lato cerniere e dal lato serratura ci sarà uno spazio di 3mm utili per favorire l'inserimento e la regolazione del telaio. Nel caso si dovesse intervenire per avvicinare il telaio all'anta o correggere eventuali disallineamenti e torsioni del telaio, si dovrà agire sui grani dove necessario, con una chiave a brugola da mm3 a punta sferica (vedi figura).

ISTRUZIONI DI POSA IMMENZA RASOMURO

All'interno della scatola che contiene il telaio troverete una **Dima** di riscontro in legno da utilizzare per verificare con maggiore rapidità e precisione il corretto parallelismo fra i montanti del telaio.

Questo controllo dovrà essere fatto prima di serrare definitivamente le viti di fissaggio. Inserire la Dima e farla scorrere in verticale tenendola in piano col pavimento poi controllare in 2 o 3 punti la misura della luce netta per verificare che non ci siano divergenze/convergenze del telaio.

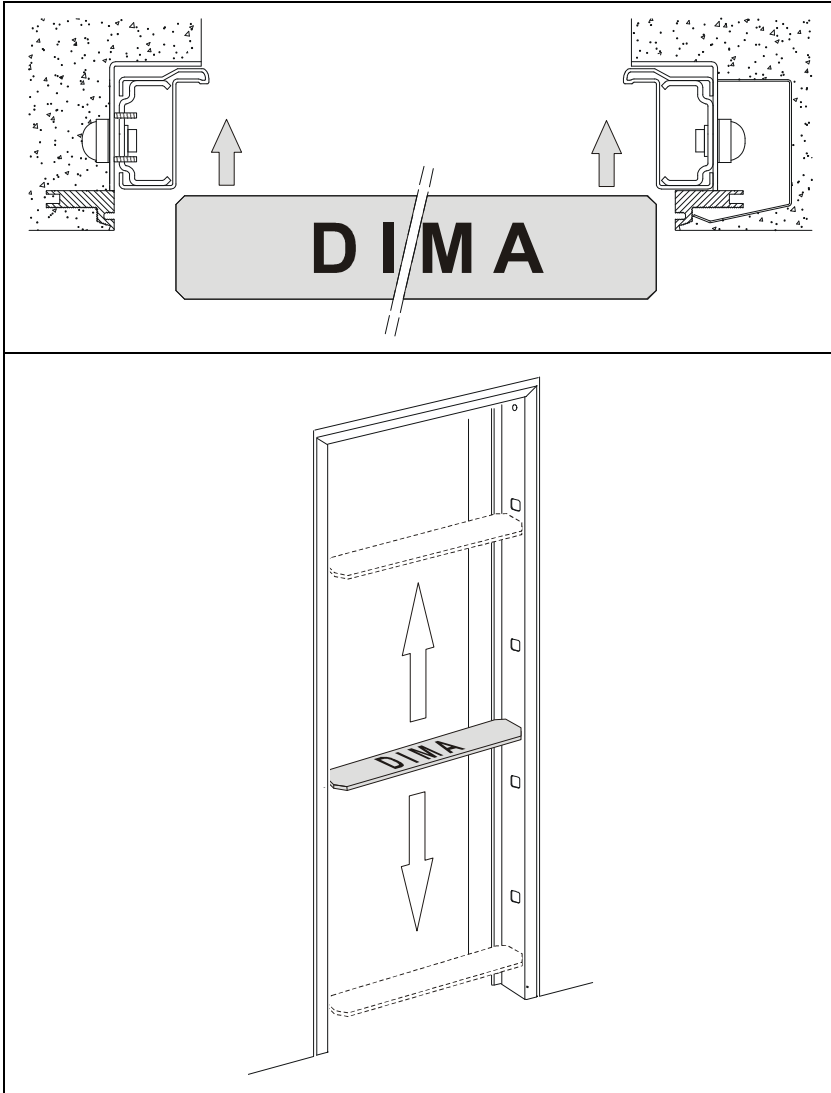

Avvertenze importanti per la Registrazione della porta

Nell'atto di avvitare e poi registrare le cerniere a scomparsa per sostenere e movimentare la porta, per non rischiare di rovinarle prima della loro entrata in funzione, si deve procedere secondo questa sequenza:

- 1** - Controllare che le viti M8 che bloccano le cerniere al telaio siano molto serrate, questo per non mandare fuori asse il cardine della cerniera sotto il peso della porta.
- 2** - Portare l'anta con apertura a 90° in prossimità del montante telaio (già fissato al controtelaio).
- 3** - Sollevare l'anta con l'ausilio di un cuscinetto pneumatico per un perfetto allineamento verticale dei fori filettati M6 con le relative 3 asole orizzontali della cerniera.
- 4** - Avvitare le 3 viti M6 passando attraverso le asole della cerniera, facendo molta attenzione all'allineamento asole/fori filettati; serrare molto.
- 5** - Provare a chiudere la porta per verificare che tutto torni alla perfezione:
 - Altezza dell'anta rispetto al telaio e al controtelaio.
 - Lo scrocco (1/2 giro) aggancia.
 - I catenacci fuoriescono dalla serratura ed entrano nel telaio senza frizionare.

Se così non fosse, **agire sulle cerniere per correggere l'anomalia: sempre con il supporto del cuscinetto pneumatico**, svincolare il peso della porta dalle cerniere, allentare, sollevare o abbassare, spostare a destra o sinistra oppure verso l'esterno o interno l'anta del necessario.

6 - Per allontanare/avvicinare l'anta dal telaio in senso trasversale a (destra o sinistra) allentare le 3 viti M6, registrare l'anta in senso orizzontale aiutandosi con il cuscinetto pneumatico sempre per non far gravare il peso della porta sulle cerniere (vedi pag. 10).

7 - Le 2 viti M8 (seminascoste dalle cerniere sull'anta) hanno la funzione di avvicinare/allontanare l'anta dalla battuta del telaio (vedi pag. 13).
Per qualsiasi operazione Servirsi sempre del cuscinetto pneumatico.

Avvertenze importanti per la Registrazione della porta

NOTA IMPORTANTE:

TENERE SEMPRE LA PORTA ALLINEATA E IN POSIZIONE PERPENDICOLARE AL TELAIO DURANTE LA FASE DI AVVITAMENTO PERCHE' EVENTUALI INCLINAZIONI DELLA PORTA POTREBBERO DANNEGGIARE LE CERNIERE.

Attrezzo indispensabile per il sollevamento porta

**CUSCINETTO
PNEUMATICO PER
SOLLEVARE
MILLIMETRICAMENTE
LA PORTA ED
ALLINEARE LE ASOLE
CON I FORI FILETTATI
SULLA CERNIERA**

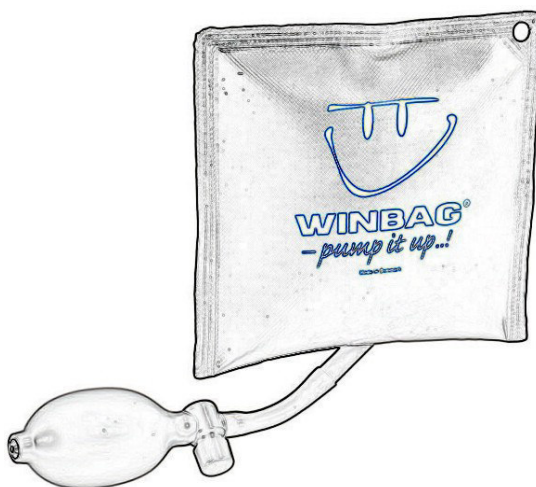

Montaggio cerniere a scomparsa sull'anta

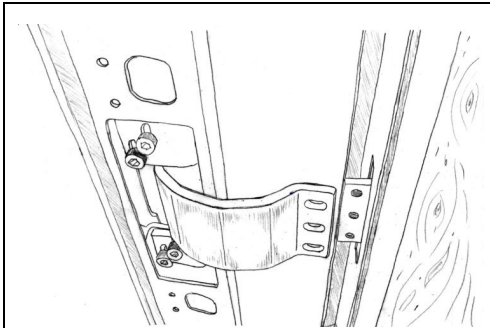

Fig. 1

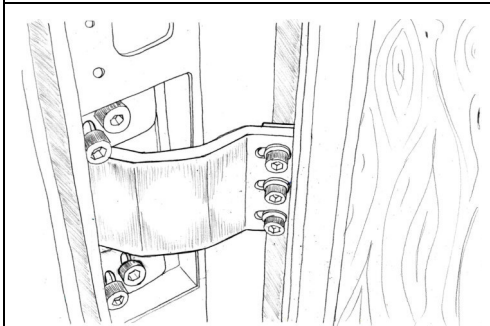

Fig. 3

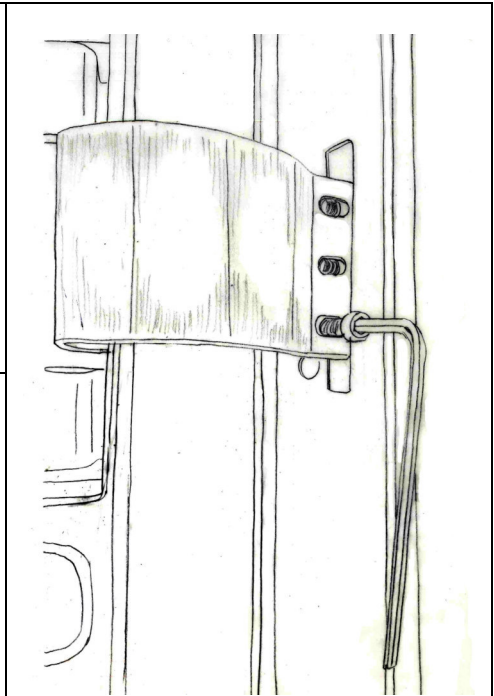

Fig. 2

Portare l'anta con il lato cerniere vicino al montante del telaio posizionandola perpendicolare al muro (apertura a 90°). Posizionare sotto l'anta il cuscinetto pneumatico per sollevare l'anta e allineare i 3 fori delle staffe con le 3 asole orizzontali ubicate all'estremità dei gambi cerniera. Avvitare manualmente le viti M6 in dotazione con chiave a brugola. Non utilizzare assolutamente Avvitatori elettrici o Trapani.



NOTA IMPORTANTE:

TENERE SEMPRE LA PORTA ALLINEATA E IN POSIZIONE PERPENDICOLARE AL TELAIO DURANTE LA FASE DI AVVITAMENTO PERCHE' EVENTUALI INCLINAZIONI DELLA PORTA POTREBBERO DANNEGGIARE LE CERNIERE.

Regolazione Verticale

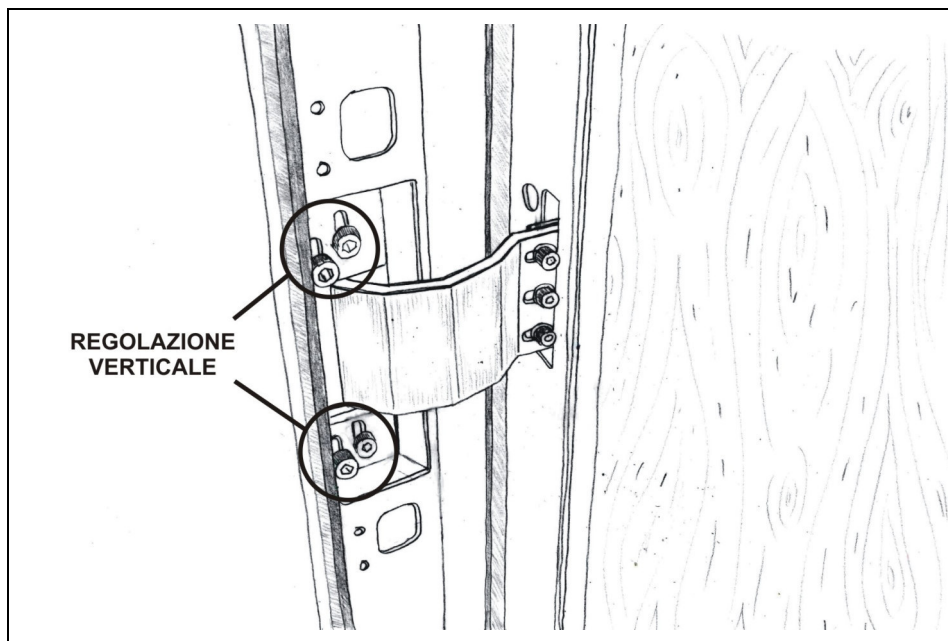

Le cerniere sono dotate di regolazione in senso verticale sul Telaio (6 mm)

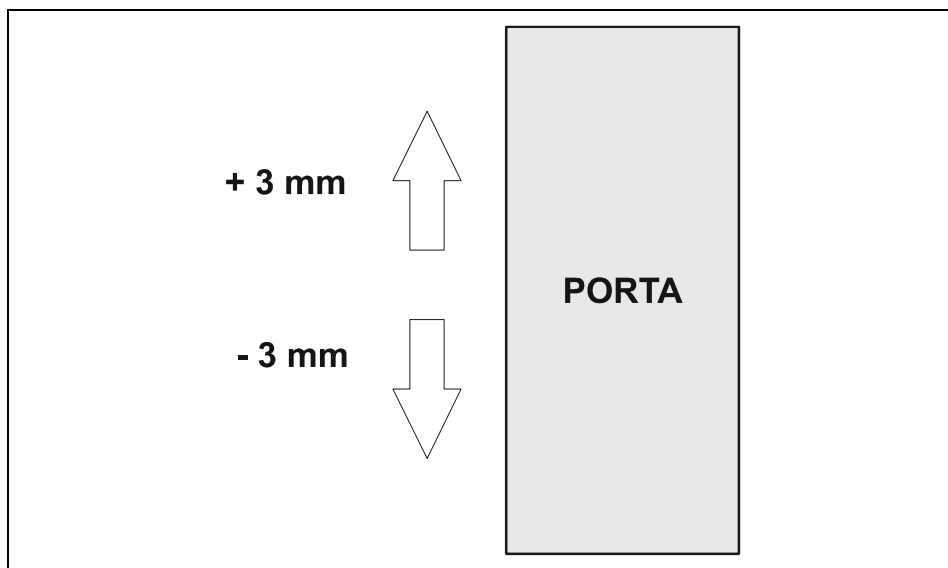

Regolazione Orizzontale

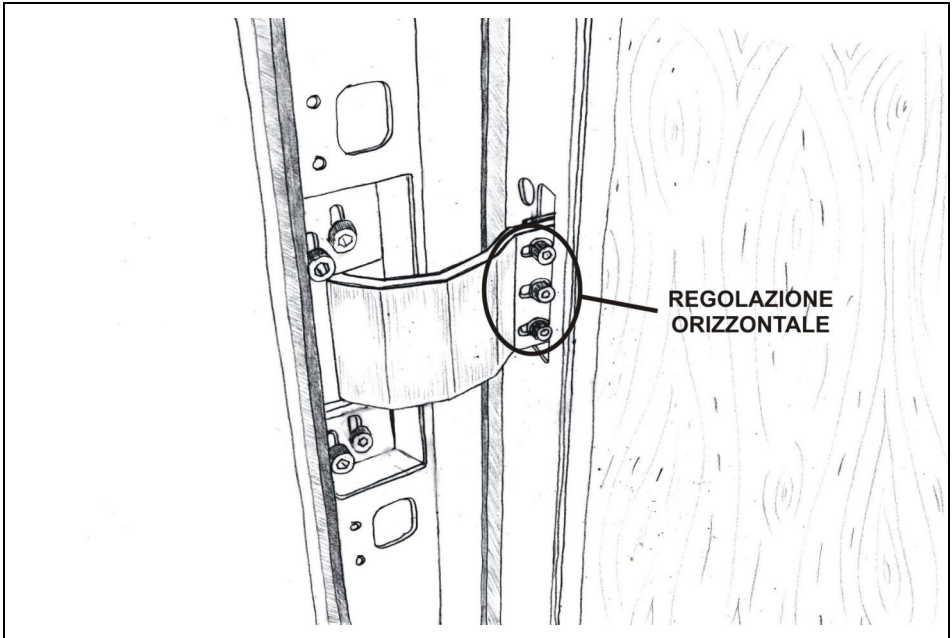

Le cerniere sono dotate di regolazione in senso Orizzontale sull'anta (6 mm)

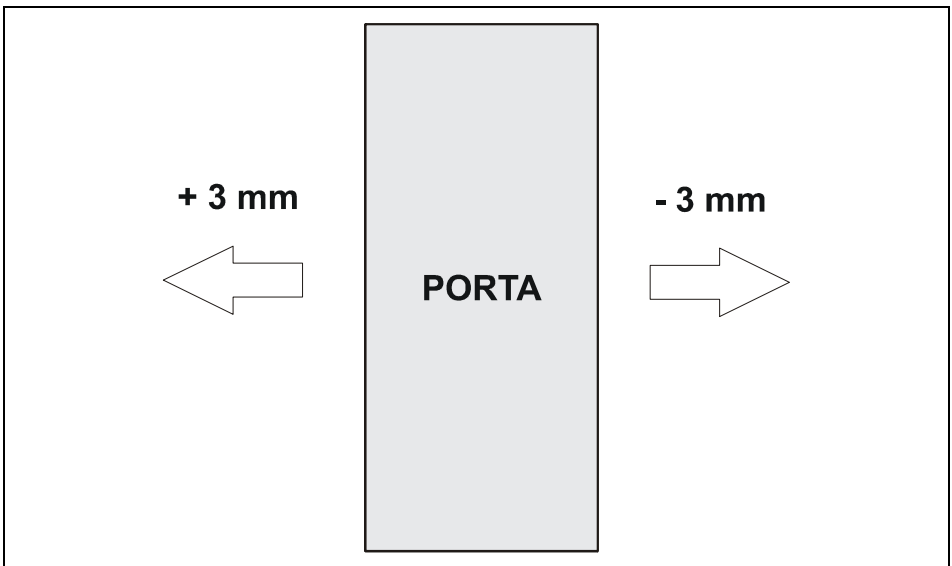

Regolazione Trasversale (Profondità anta)

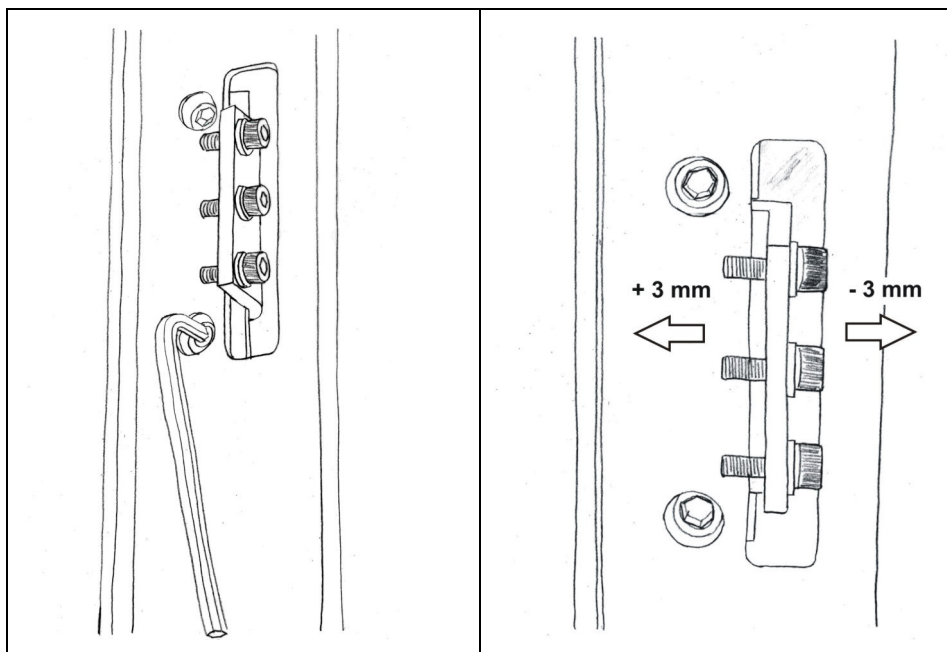

All'occorrenza allentare le viti M8 con chiave esagonale e muovere la staffa con i tre fori di fissaggio per regolare la profondità dell'anta. Serrare nuovamente le 2 viti M8 per fissare la staffa.

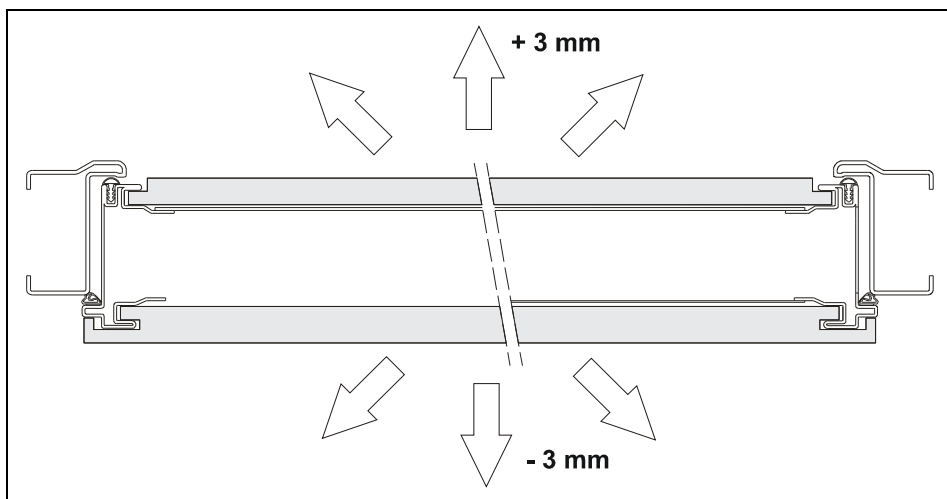

Bloccaggio cerniere e applicazione mostrine

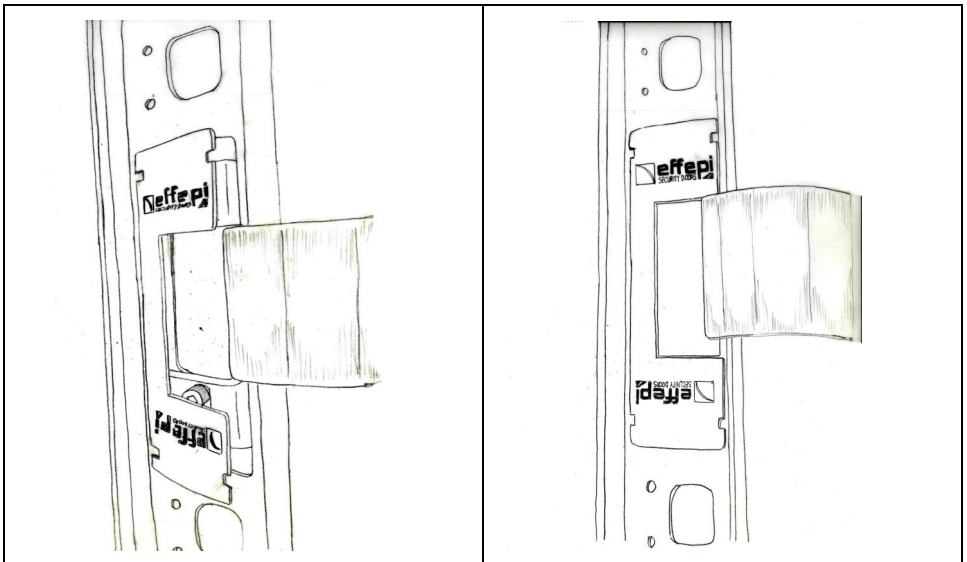

Applicare la targhetta del Telaio alloggiandola nella rispettiva asola e premere fino allo scatto della stessa.

Applicazione del pannello di rivestimento lato interno

Le fasi di posa prevedono di sollevare il pannello, e di inserirlo a scatto, con un movimento dall'alto verso il basso, nelle sedi predisposte. La particolare conformazione dei ganci di ritenzione assicura un fissaggio solido, stabile e senza vibrazioni.

Fig. 1

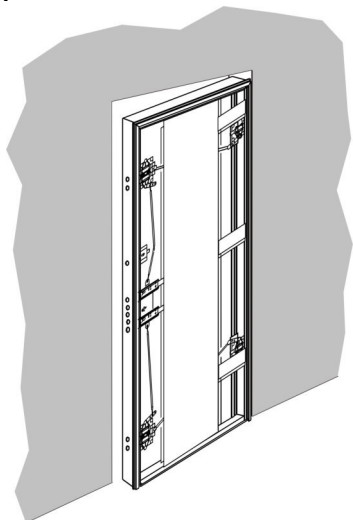

Fig. 2

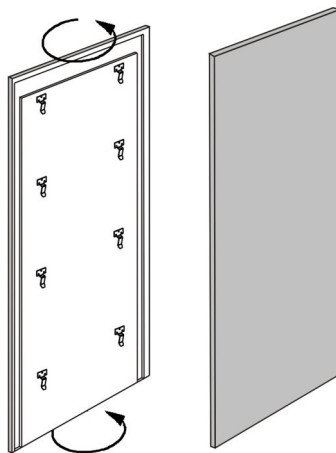

Fig. 3

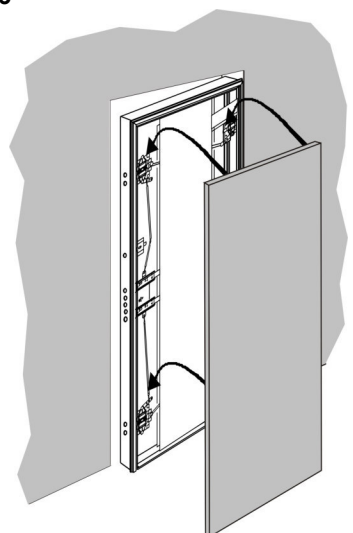
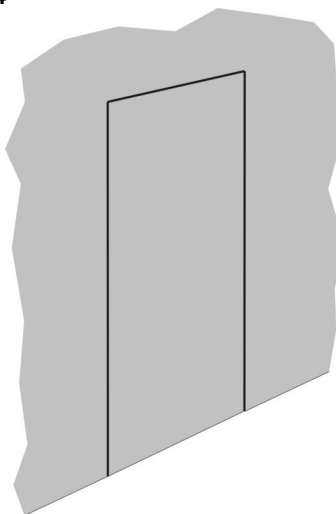
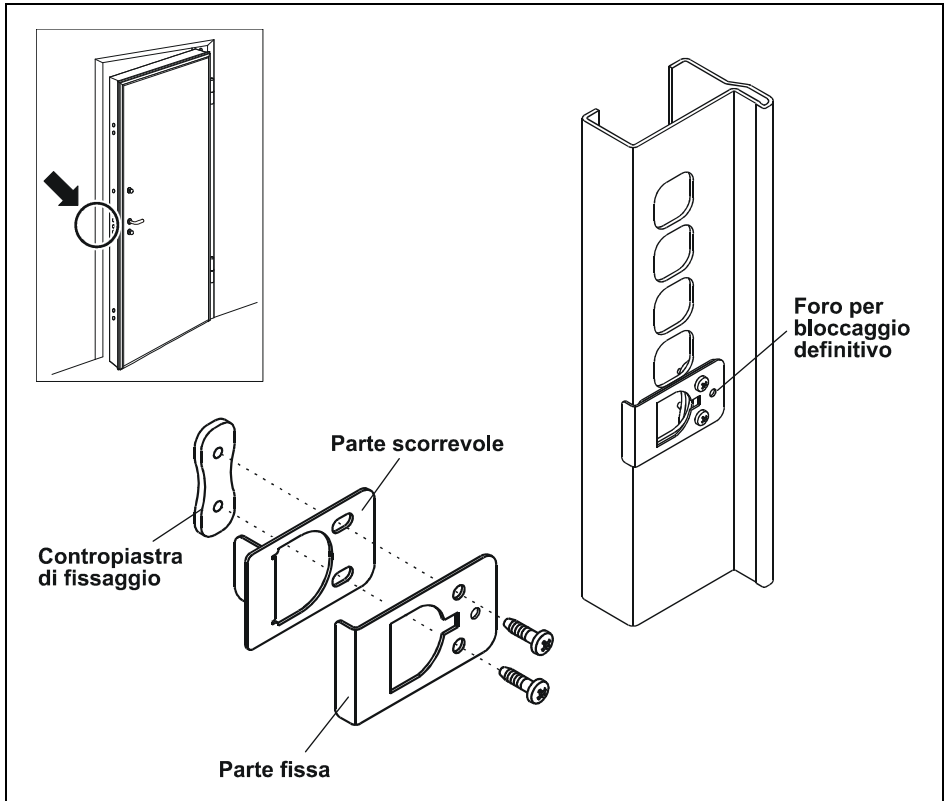

Fig. 4



REGISTRAZIONE del riscontro inox



Per registrare lo scrocco operare come segue:

- ✓ Verificare che lo scrocco sia perfettamente allineato col riscontro inox sul telaio (in altezza). Questo permette di avere la certezza che tutti i catenacci entrino nel telaio senza frizionare. La registrazione in verticale dello scrocco - se necessaria - si ottiene agendo sulle cerniere come indicato nelle pagine precedenti. Registrando il riscontro inox sul telaio in senso trasversale si ha la possibilità di fare aderire l'anta al telaio per una buona tenuta all'aria.
- ✓ Allentare le due viti in figura e agire sulla parte scorrevole per regolare l'anta nella posizione ottimale.
- ✓ Serrare le viti.
- ✓ A regolazione ultimata, attraverso il foro presente sul riscontro inox, forare con punta Ø3mm il profilo sottostante per poi avvitare e bloccare con la vite autofilettante in dotazione.

REGISTRAZIONE del tagliaspifferi

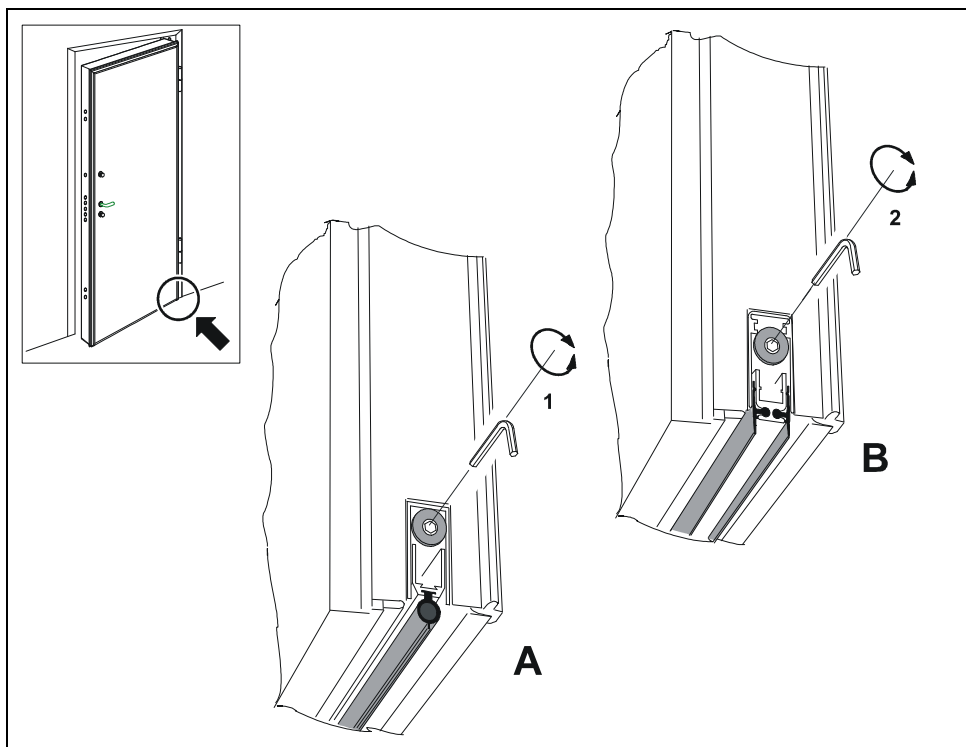

A - Tagliaspifferi di serie: se la guarnizione non aderisce al pavimento e/o soglia, con una chiave esagonale da mm 3 ruotare in senso antiorario di un quarto di giro la vite che si trova all'interno del pulsante di azionamento (1) fino a quando la guarnizione appoggia correttamente (senza forzare troppo) sul pavimento e/o soglia. Se la guarnizione preme troppo sul pavimento occorre sollevarla ruotando in senso orario la vite all'interno del pulsante di azionamento. Questo tagliaspifferi ha il meccanismo di allineamento al pavimento e/o soglia automatico.

B - Tagliaspifferi in dotazione ai Kit insonorizzazione (-41 e -44 dB): se la guarnizione non aderisce alla soglia occorre ruotare in senso antiorario di un quarto di giro la vite di regolazione (2) fino a quando la guarnizione appoggia correttamente (senza forzare) sulla soglia. Se la guarnizione preme troppo sul pavimento occorre sollevarla ruotando in senso orario la vite di regolazione (2). Queste viti di regolazione si trovano sui due montanti dell'anta a DX e SX.

Terminali laterali STOP-AIR

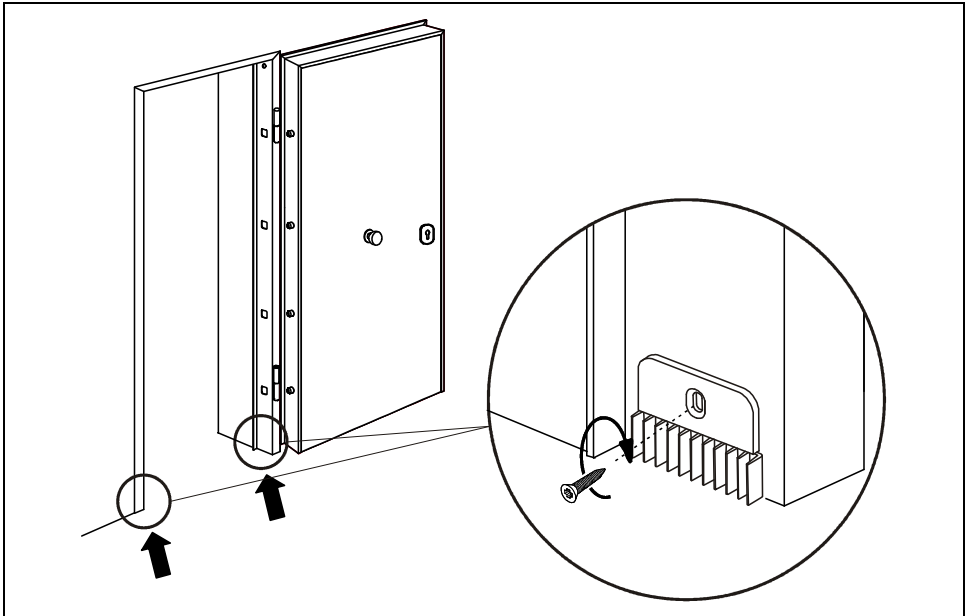

I terminali Stop-Air sono degli elementi di giunzione tra il sistema paraspiffero e la guarnizione sullo stipite della porta. Fissare con le viti in dotazione i 2 terminali nella parte inferiore del telaio come mostra la figura.

Guarnizione a palloncino di finitura

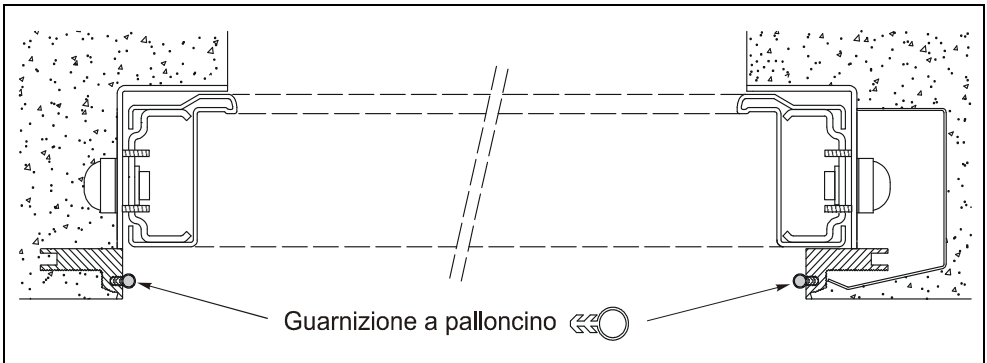

Inserire la guarnizione a palloncino in dotazione nelle sedi preposte ricavate sul profilo paraspiglioli d'alluminio come mostrato in figura.

Serratura per cilindro europeo - Montaggio cilindro con defender

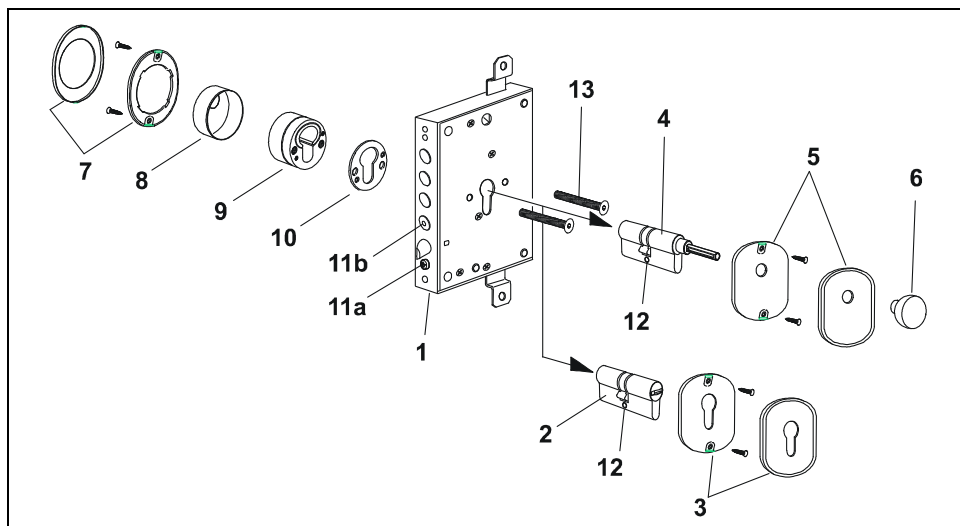

Il disegno indica in primo piano la sequenza di fissaggio di un cilindro (chiave-chiave) alla serratura (in secondo piano la stessa sequenza è riferita ad un cilindro chiave-pomolo).

1. Serratura (fornita con la porta)
2. Cilindro (chiave-chiave)
3. Bocchetta esterna yale con base
4. Cilindro (chiave-pomolo) - codolo da tagliare a misura
5. Bocchetta per pomolo con base
6. Pomolo
7. Mostrina con base
8. Cappuccio per defender
9. Defender
10. Spessore (ove richiesto)
11. (a) Vite per fissare il cilindro alla serratura; (b) foro per movimentazione bloccetto molla di fissaggio cilindro
12. Foro per fissaggio cilindro
13. N° 2 viti per fissare il defender alla serratura

NOTA IMPORTANTE:

Per infilare il cilindro nella serratura si deve liberare il passaggio agendo sulla vite **11a** svitandola il necessario.

Per bloccare il cilindro nella serratura si deve avvitare la vite **11a** avendo cura di centrare il foro **12**.

Per bloccare il cilindro nella serratura si deve premere con un cacciavite attraverso il foro presente sul chiavistello **11b** avendo cura di centrare il foro **12**.

DOVE SIAMO

BLINDATO EFFEPI S.r.l.

Via Malpasso n.1735 B - 47842 San Giovanni in Marignano - RN
Tel. 0541.957374 - 957278 - Fax 0541.953444
e-mail: info@blindatoeffepi.com - www.blindatoeffepi.com

V&P S.r.l.

Via 1° Maggio n.345 D8 - 47842 San Giovanni in Marignano - RN
Tel. e Fax 0541.957377
e-mail: info@inferriatev.com - www.inferriatev.com

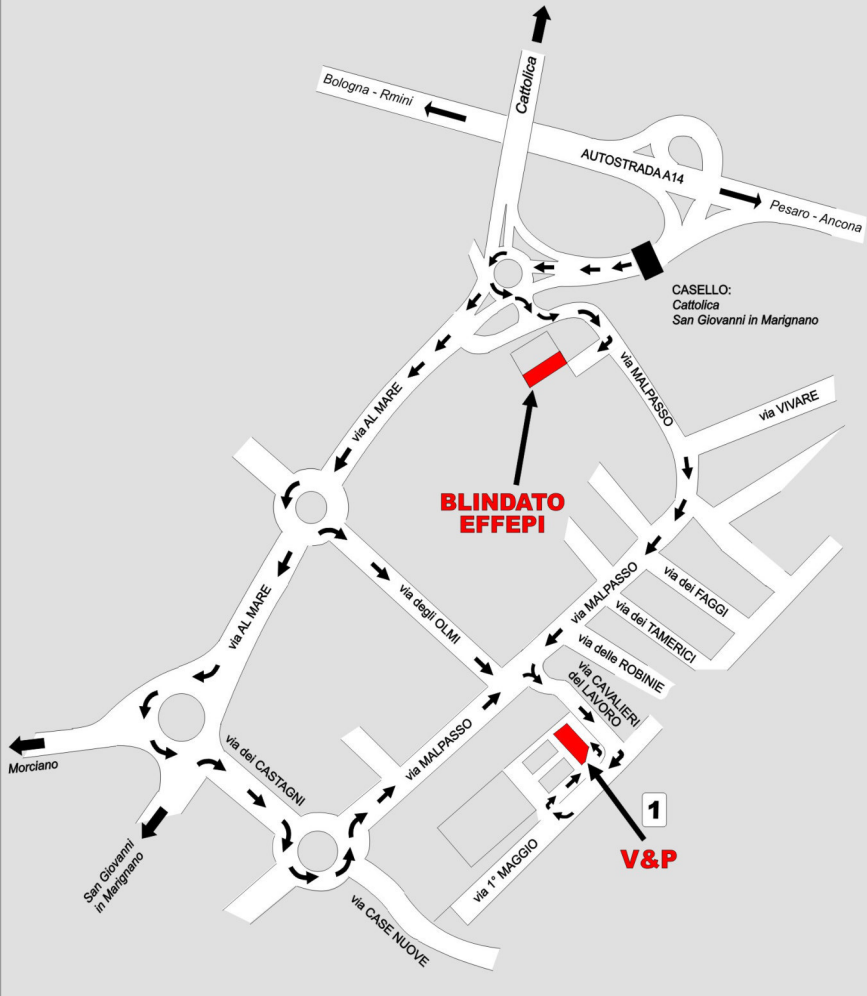

La Ditta si riserva la facoltà di apportare qualsiasi modifica tendente al miglioramento del prodotto senza l'obbligo di preavviso.



BLINDATO EFFEPI S.r.l.

Via Malpasso n.1735 B - 47842 San Giovanni in Marignano - RN

Tel. 0541.957374 - 957278 - Fax 0541.953444

e-mail: info@effepisecuritydoors.com - www.effepisecuritydoors.com